

ハイホーム川崎

三菱タワーパーク BsLT26×1

操作要領説明書

(月極利用者用)

	▲ 警告	
--	-------------	--

- | | | |
|--|-------------|--|
| | ▲ 警告 | |
| <ul style="list-style-type: none">◦ この要領書は駐車場管理者(含操作員)及び保守・点検員を対象にしたものです。駐車場管理者(含操作員)が替わる場合にも本書を十分理解したのち、機械の操作を行って下さい。◦ もし、この要領書に従わないで、けが及び損害が発生した場合は、三菱重工業株式会社及びその販売会社は責任を負いません。 | | |



三菱重工業株式会社

三菱重工パーキング建設株式会社

目 次

I 入庫動作

1. 入庫前の寸法確認	2
2. 操作盤の操作要領	3
3. 入庫要領	4
4. 降車時のチェックポイント	5
5. 終了押釦	6

II 出庫動作

1. 操作盤の操作要領	7
2. 出庫要領	8
3. ターンテーブルの運転要領	9
4. 終了押釦	10

III 異常発生時の対応要領

付図、操作盤の外観図	12
------------------	----

ドアミラー車を入庫させる場合の注意	13
-------------------------	----

警告ラベルの定義

		被害が発生する蓋然性	
		被害が発生することとなる (蓋然性が高い)	被害が発生する可能性がある (蓋然性が低い)
身体障害 (および財物損壊)	死亡または重傷 (被害が深刻)	危険	警告
	軽傷または中程度の傷害 (被害が軽微)	警告または(注)	注意
物的損壊のみ		注意	

1. 入庫前の寸法確認

スライドパークに入庫可能な普通自動車は下記最大車体寸法のものであります。これを越える自動車は絶対に入庫させないで下さい。

収容車種	収容車種	寸法	中小型車	中型車	国産大型車	大型車
外形寸法 (mm) 礼拝山武蔵殿		L	4,700	4,900	5,300	5,700
		W	1,850	1,850	1,950	2,050
		H1	1,570	1,550	1,570	1,570
		H2	120	120	120	120
	重量 (kg)		1,600	1,700	2,000	2,300

入口に収容車銘板を取り付けてあります。

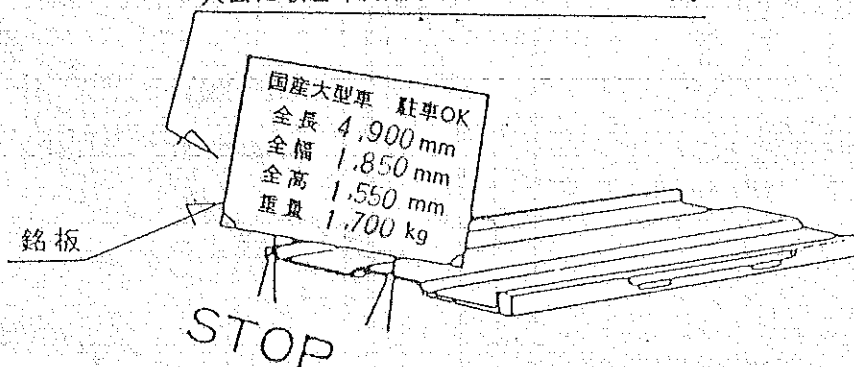

▲ 注意

入庫する車は庫外で必ず一旦停車し、次のことを励行して下さい。

- 運転者以外は全員必ず降車する。
- アンテナ等は必ず低くする。
- 運転席ドア以外のドアを必ずロックする。

注1: 前の人車が出庫した後に入庫する場合、出入口扉が閉まっていることを確認してから、入庫操作を行って下さい。

注2: 降雪時には、車の上の雪を入庫前に除雪して下さい。

2. 操作盤の操作要領

操作盤については、右記の4動作で運転できますので、手順に従いパレットを呼び出して下さい。

(操作手順に入る前に、操作盤の鍵を外して、蓋を開けて下さい。)

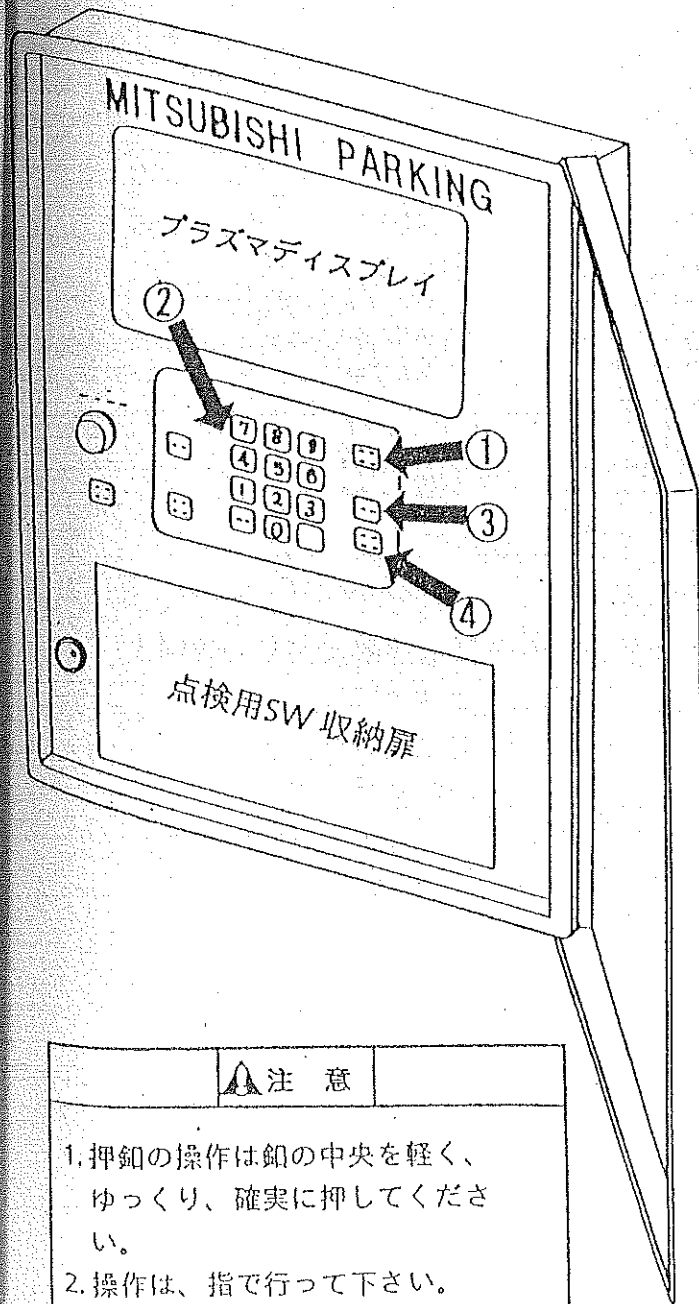

注意

1. 押釦の操作は釦の中央を軽く、ゆっくり、確実に押して下さい。
2. 操作は、指で行って下さい。強く押しすぎると故障の原因となります。

操作手順	プラズマディスプレイ表示内容																				
<p>スタート</p> <p>↓</p>	<p>入庫状況</p> <p>空 20 台(例)</p> <p>復帰 釦を押して下さい</p>																				
<p>① 復帰押釦を押す</p>	<p>暗証使用表示 着床01(例)</p> <table border="1"> <tr><td>01</td><td>06</td><td>11</td><td>16</td></tr> <tr><td>02</td><td>07</td><td>12</td><td>17</td></tr> <tr><td>03</td><td>08</td><td>13</td><td>18</td></tr> <tr><td>04</td><td>09</td><td>14</td><td>19</td></tr> <tr><td>05</td><td>10</td><td>15</td><td>20</td></tr> </table> <p>暗証番号を入力して下さい</p> <p>暗証番号</p>	01	06	11	16	02	07	12	17	03	08	13	18	04	09	14	19	05	10	15	20
01	06	11	16																		
02	07	12	17																		
03	08	13	18																		
04	09	14	19																		
05	10	15	20																		
<p>② テンキー押釦で呼出すパレットの暗証番号(4桁)を押す</p>	<p>暗証使用表示 着床01(例)</p> <table border="1"> <tr><td>01</td><td>06</td><td>11</td><td>16</td></tr> <tr><td>02</td><td>07</td><td>12</td><td>17</td></tr> <tr><td>03</td><td>08</td><td>13</td><td>18</td></tr> <tr><td>04</td><td>09</td><td>14</td><td>19</td></tr> <tr><td>05</td><td>10</td><td>15</td><td>20</td></tr> </table> <p>暗証番号を入力して下さい</p> <p>暗証番号 1234 (例)</p>	01	06	11	16	02	07	12	17	03	08	13	18	04	09	14	19	05	10	15	20
01	06	11	16																		
02	07	12	17																		
03	08	13	18																		
04	09	14	19																		
05	10	15	20																		
<p>↓</p>	<p>起動 釦を押して下さい</p>																				
<p>③ 起動押釦を押す</p>	<p>呼出中</p> <p>待時間 1分23秒(例)</p> <p>着床パレット 01(例)</p> <p>目標パレット 12(例)</p>																				
<p>起動押釦を押すと、運転が始まり、目標パレットが着床後、出入口扉が開きます</p>	<p>—————→</p>																				
<p>↓</p>	<p>運転者以外は降車させて車を入れて下さい</p> <p>入庫しない時は庫内の無人を確認の上</p> <p>終了 釦を押して下さい</p>																				
<p>④ 庫内の無人を確認の上、終了押釦を押す</p>	<p>—————</p>																				

3. 入庫要領

運転者のみ車に乗り、前面の鏡を見ながらパレット床の誘導線上に車輪が乗るように車をゆっくり前進させて下さい。

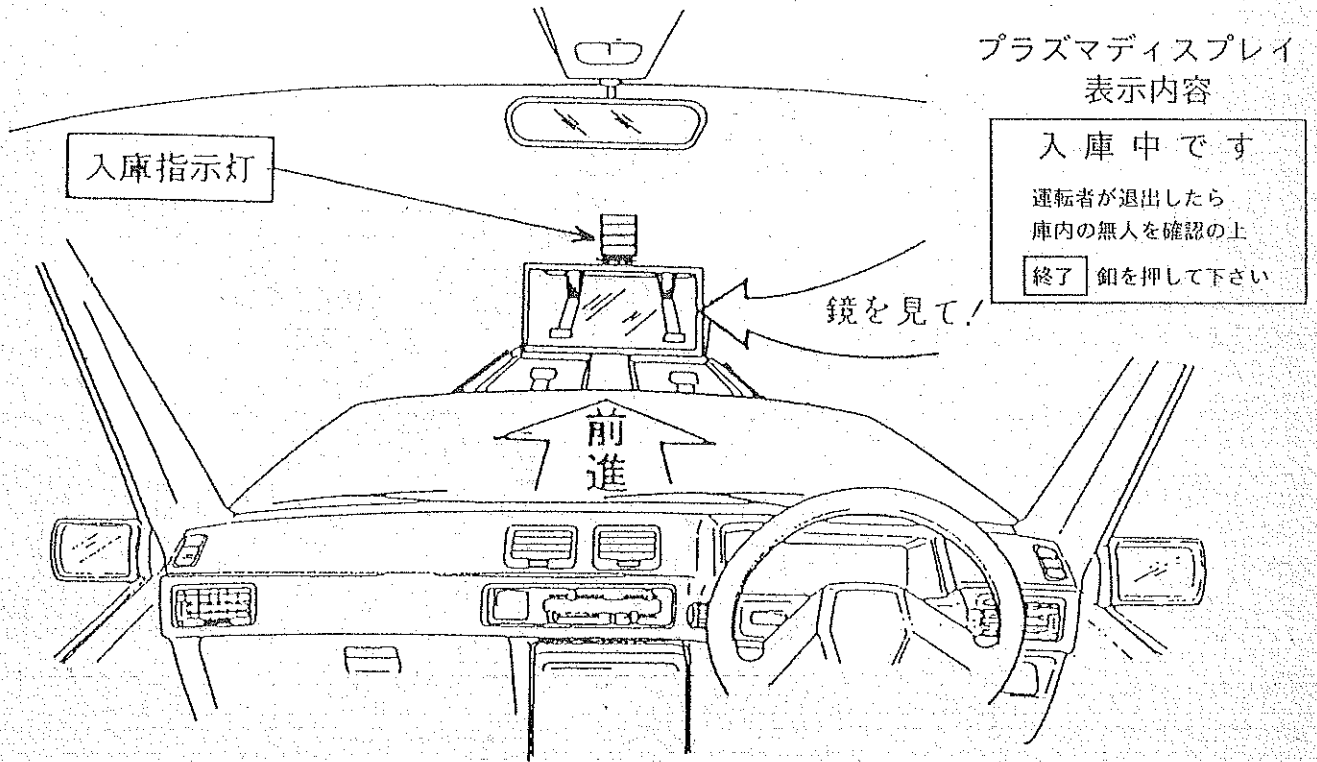

入庫動作は、入庫指示灯の指示に従って行って下さい。

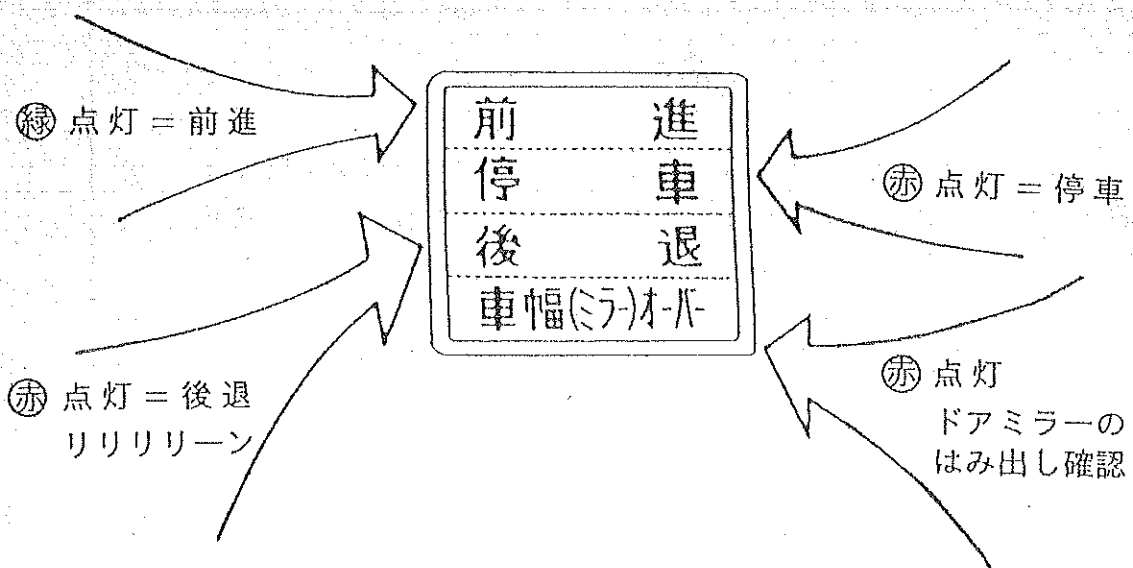

※注：“後退”が点灯すると、ベルが鳴ります。

4. 降車時のチェックポイント

入庫指示灯の「停車」が点灯したら車を止め、次のことを励行して下さい。

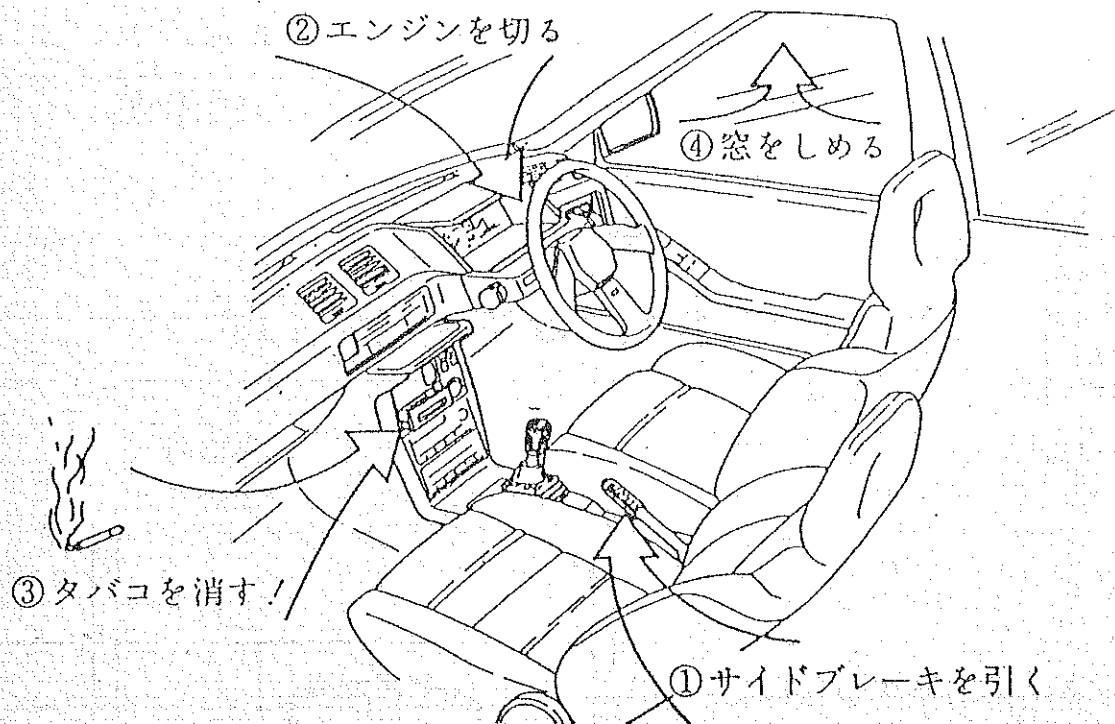

▲ 警告

- ① サイドブレーキを引いたことを確認して下さい。
- ② エンジンを切っていることを確認して下さい。
降車したら、必ずドアをロックし、車のどの部分もパレットからはみ出していないかを確認して、あわてず、ゆっくり、庫外に退出して下さい。
- ③ タバコの消し忘れがないか、必ず確認して下さい。
- ④ トランク及びハッチバックドアが閉まっていることを確認して下さい。
- ⑤ ドアミラーをたたみ、アンテナを下げていることを確認して下さい。

これらを怠った場合は車の損傷、火災を引き起こす恐れがあります。

5. 終了押釦

最後に庫内が無人であることを確認して、“終了押釦”を押して下さい。

出入口扉が閉まります。

注： 終了押釦の操作は、人又は車が退出後、操作盤内のブザーが鳴っているのを確認してから押して下さい。



以上で、入庫動作は完了しました。

プラズマディスプレイ
表示内容

入庫中です

運転者が退出したら
庫内の無人を確認の上

終了 釦を押して下さい

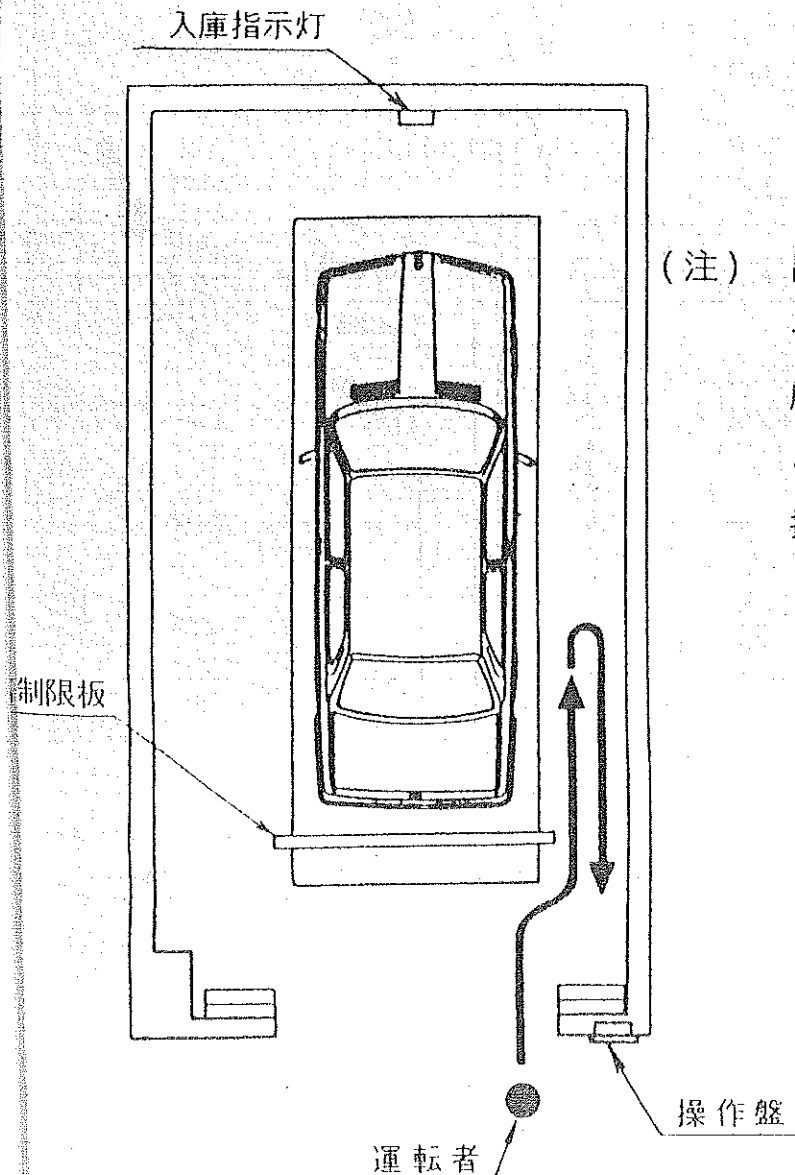

(注) 出入口扉が閉まらないときは、一度庫内の中ほどまで入り、ゆっくりと庫外へ退出し、ブザーが鳴っていることを確認の上、再度“終了押釦”を押して下さい。

プラズマディスプレイ
表示内容

終了釦受付不可能

運転者は塔内に一度
入ってゆっくり出てから
庫内の無人を確認の上

終了 釦を押して下さい

出庫動作

II

1. 操作盤の操作要領

庫時の要領と同様にしてパレットを呼び出します。

操作手順に入る前に、操作盤の鍵をし、蓋を開けて下さい。)

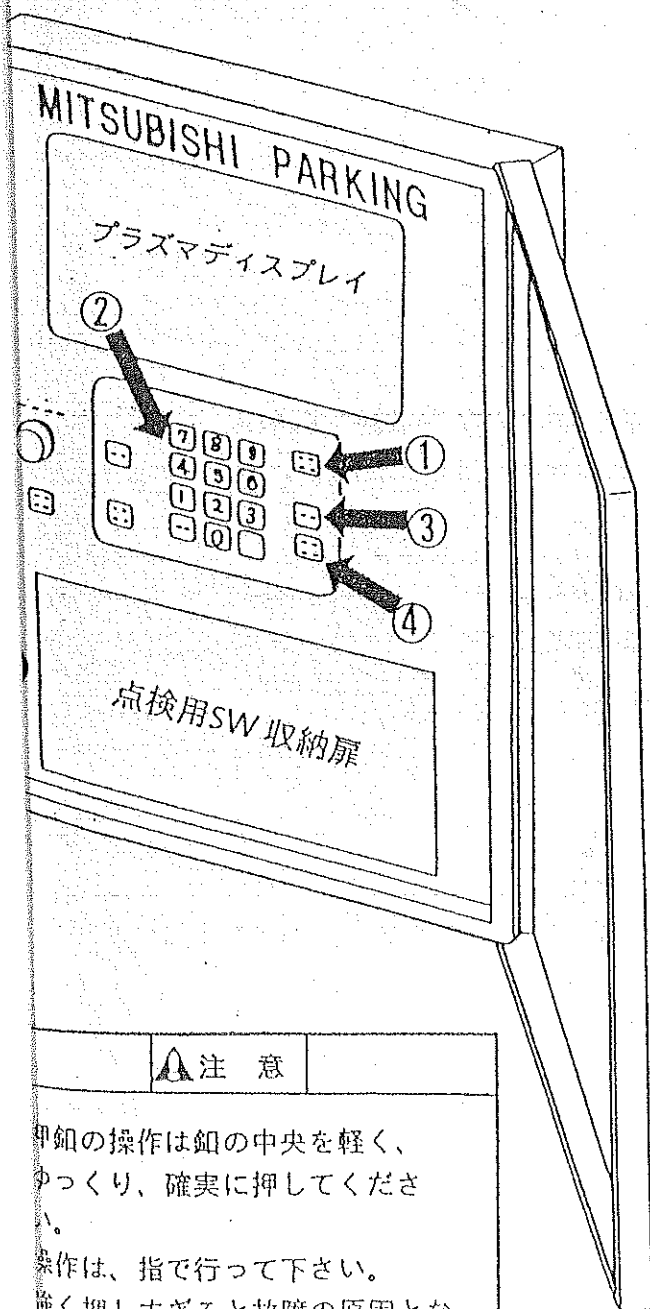

注意
 押釦の操作は釦の中央を軽く、ゆっくり、確実に押してください。
 操作は、指で行ってください。
 強く押しすぎると故障の原因となります。

操作手順	プラズマディスプレイ表示内容																				
<p>スタート</p> <p>↓</p>	<p>入庫状況</p> <p>空 19 台(例)</p> <p>復帰 釦を押して下さい</p>																				
<p>① 復帰押釦を押す</p>	<p>暗証使用表示 着床01(例)</p> <table border="1"> <tr><td>01</td><td>06</td><td>11</td><td>16</td></tr> <tr><td>02</td><td>07</td><td>12</td><td>17</td></tr> <tr><td>03</td><td>08</td><td>13</td><td>18</td></tr> <tr><td>04</td><td>09</td><td>14</td><td>19</td></tr> <tr><td>05</td><td>10</td><td>15</td><td>20</td></tr> </table> <p>暗証番号を入力して下さい</p> <p>暗証番号</p>	01	06	11	16	02	07	12	17	03	08	13	18	04	09	14	19	05	10	15	20
01	06	11	16																		
02	07	12	17																		
03	08	13	18																		
04	09	14	19																		
05	10	15	20																		
<p>② テンキー押釦で呼出すパレットの暗証番号(4桁)を押す</p>	<p>暗証使用表示 着床01(例)</p> <table border="1"> <tr><td>01</td><td>06</td><td>11</td><td>16</td></tr> <tr><td>02</td><td>07</td><td>12</td><td>17</td></tr> <tr><td>03</td><td>08</td><td>13</td><td>18</td></tr> <tr><td>04</td><td>09</td><td>14</td><td>19</td></tr> <tr><td>05</td><td>10</td><td>15</td><td>20</td></tr> </table> <p>暗証番号を入力して下さい</p> <p>暗証番号 1234 (例)</p>	01	06	11	16	02	07	12	17	03	08	13	18	04	09	14	19	05	10	15	20
01	06	11	16																		
02	07	12	17																		
03	08	13	18																		
04	09	14	19																		
05	10	15	20																		
<p>↓</p>	<p>起動 釦を押して下さい</p>																				
<p>③ 起動押釦を押す</p>	<p>呼出中</p> <p>待時間 1分23秒(例)</p> <p>着床パレット 01(例)</p> <p>目標パレット 12(例)</p>																				
<p>起動押釦を押すと、運転が始まり、目標パレットが着床後、出入口扉が開きます</p>	<p>—————</p>																				
<p>↓</p>	<p>出庫して下さい</p> <p>出庫しない時は庫内の無人を確認の上</p> <p>終了 釦を押して下さい</p>																				
<p>④ 庫内の無人を確認の上、終了押釦を押す</p>	<p>—————</p>																				

2. 出庫要領

出庫時も、庫内へは運転者のみ入り同乗者は、庫外にて待機して下さい。

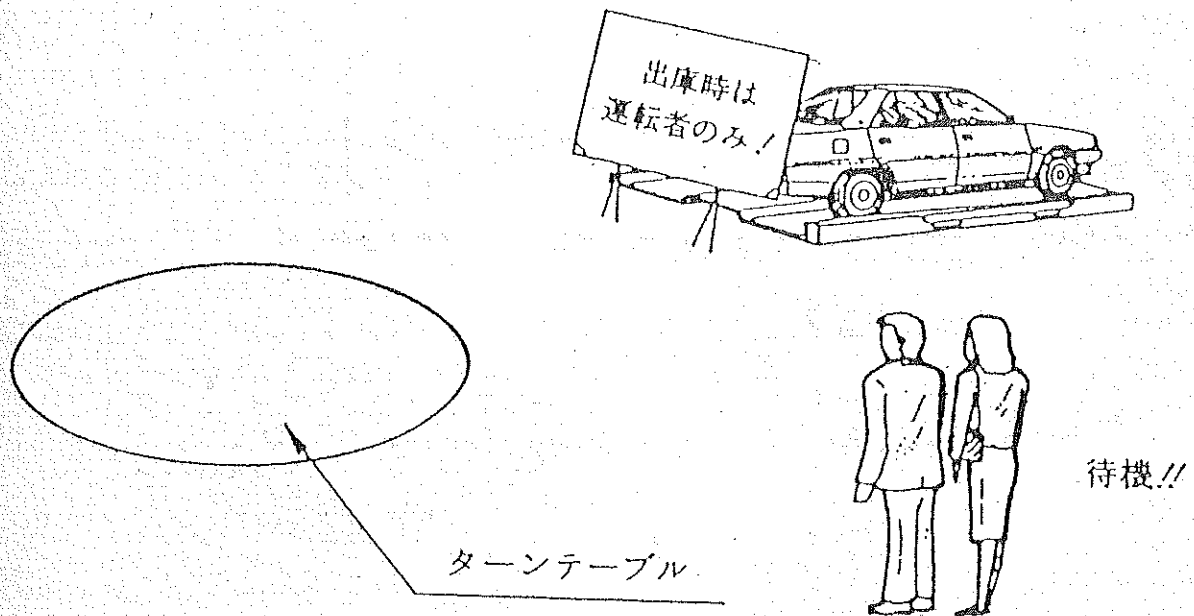

入庫時と同様に前面の鏡を見ながら静かに出庫させて下さい。

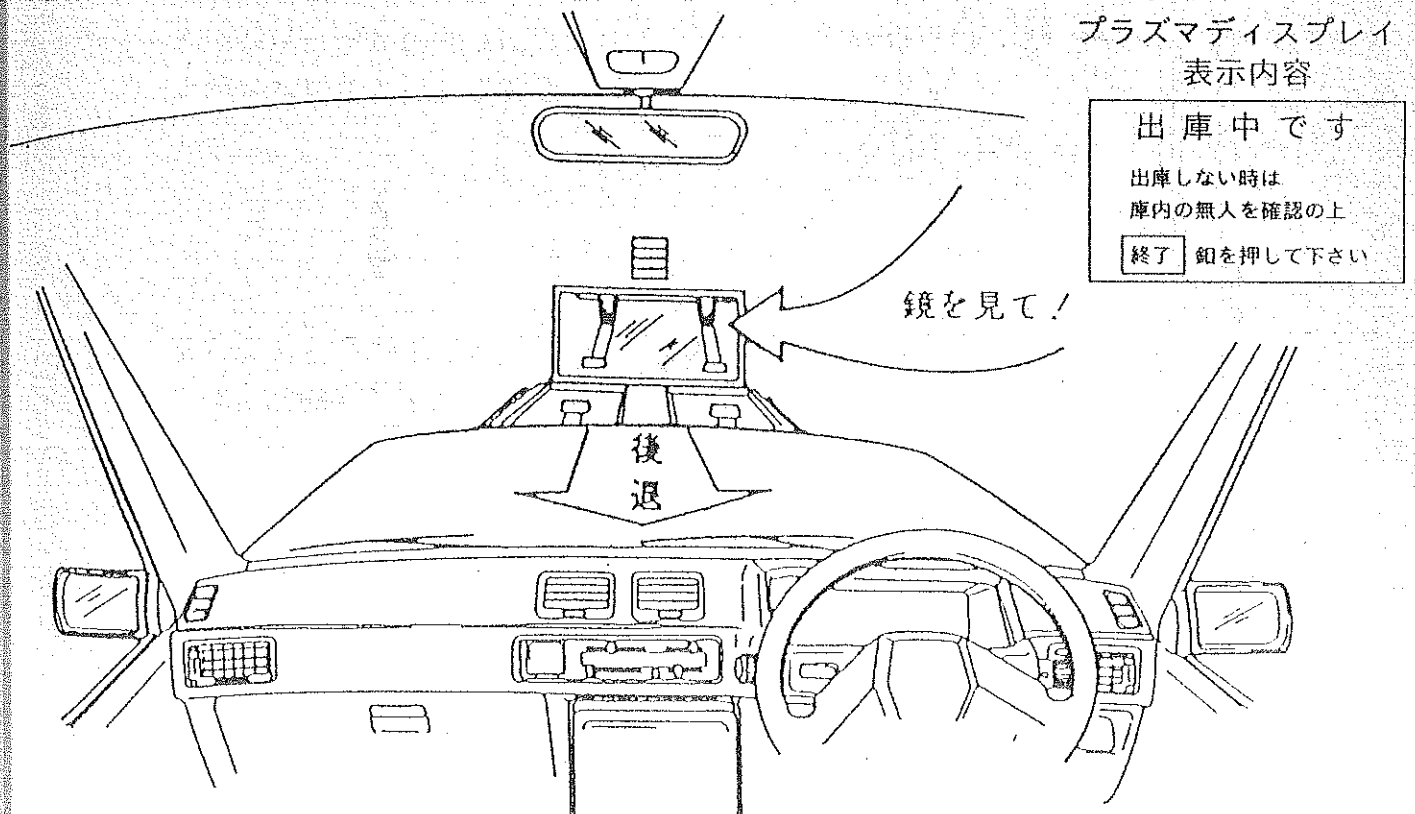

3. ターンテーブルの運転要領

出入口扉が閉まりましたら、車が壁や柱その他の障害物に当たらないことを確認の上、ターンテーブル右回転、又は左回転押釦を車の方向が希望位置に来る迄押しつけて下さい。

この時、同乗者は、必ずターンテーブルより、離れて待機願います。

(注) 終了押釦を押し、出入口扉が閉まりませんと、ターンテーブルは回転しません。

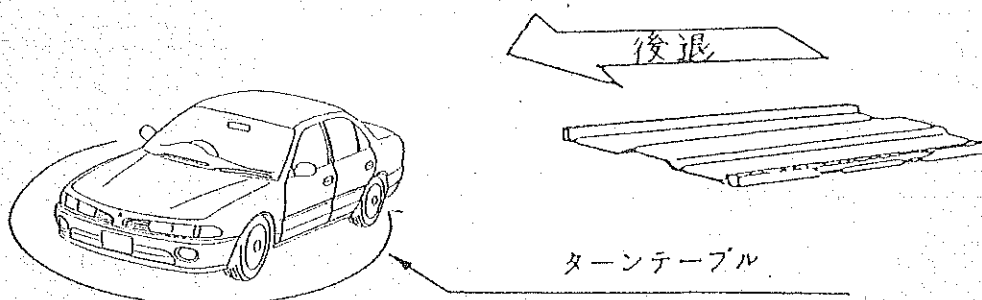

ターンテーブルの回りに
人がいないことを必ず確認

ターンテーブルの右回転
又は左回転押釦を押し
つける

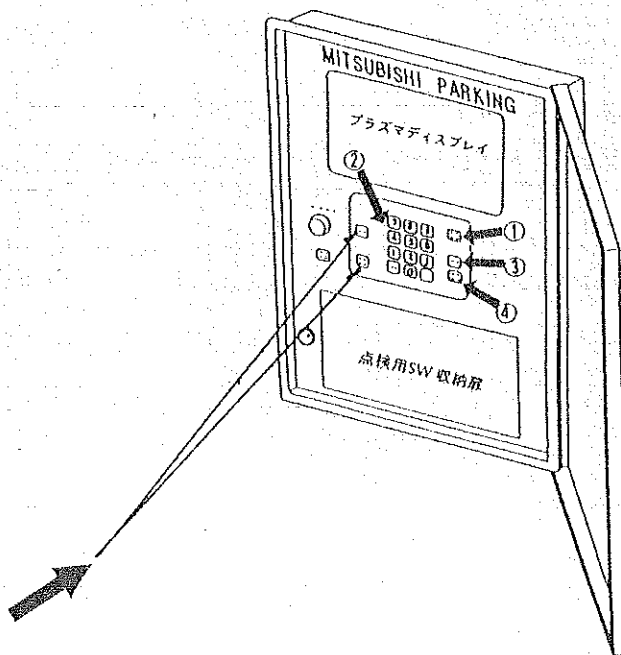

車の方向が希望位置に来たら、押釦から手を離して下さい。ターンテーブルの回転は直ちに停止します。

同乗者は、回転が終わった時点で乗車願います。

4. 終了押釦

最後に庫内が無人である事を確認して“終了押釦”を押して下さい。

出入口扉が閉まります。



以上で出庫動作は完了しました。

他の入出庫車に充分気をつけて、安全、かつ、速やかに場外へ
退出して下さい。

Ⅲ 異常発生時の対応要領。

万一、運転中に危険を感じたら
まず 非常停止!!

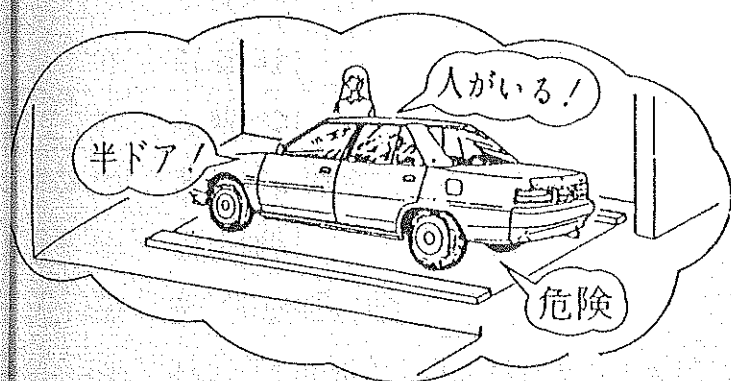

① 非常停止押釦を押す。

非常停止押釦



② 連絡

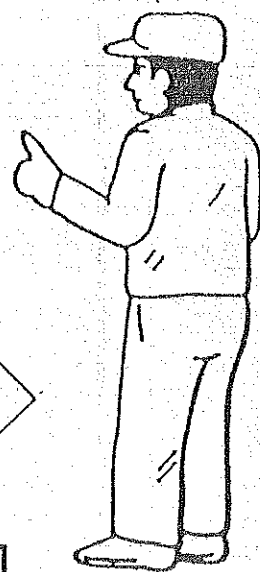

管理人

▲ 危険

① いつでも「非常停止押釦スイッチ」が操作できる位置にいて下さい。

運転中に危険を感じた場合は、「非常停止押釦スイッチ」を押して下さい。

② 機械が停止したら、速やかに管理人へ連絡して下さい。
後の処置は管理人に任せて下さい。

非常時に非常停止押釦スイッチを押さなかった場合には、
重大事故につながる恐れがあります。

付図. 操作盤の外観図

- ① 制御電源キースイッチ
- ② プラズマディスプレイ
- ③ 操作切換キースイッチ
- ④ テンキー押釦
- ⑤ 取消押釦
- ⑥ 起動押釦
- ⑦ 非常停止押釦
- ⑧ 復帰押釦
- ⑨ 終了(扉閉)押釦
- ⑩ パレット正位置押釦・パレット正位置表示灯
- ⑪ リフト通過位置押釦・リフト通過位置表示灯
- ⑫ 循環装置左回転押釦
- ⑬ 循環装置右回転押釦
- ⑭ 出入口開押釦
- ⑮ 出入口閉押釦
- ⑯ (欠番)
- ⑰ 可動床上押釦・可動床上限表示灯
- ⑱ 可動床下押釦・可動床下限表示灯
- ⑲ 安全柵開押釦・安全柵全開表示灯
- ⑳ 安全柵閉押釦・安全柵全閉表示灯
- ㉑ ターンテーブル左回転押釦
- ㉒ ターンテーブル右回転押釦
- ㉓ リフト上昇押釦・リフト上限表示灯
- ㉔ リフト下降押釦・リフト下限表示灯
- ㉕ リフト中間下限位置表示灯
- ㉖ 優先切換キースイッチ
- ㉗ (欠番)
- ㉘ 途中停止押釦

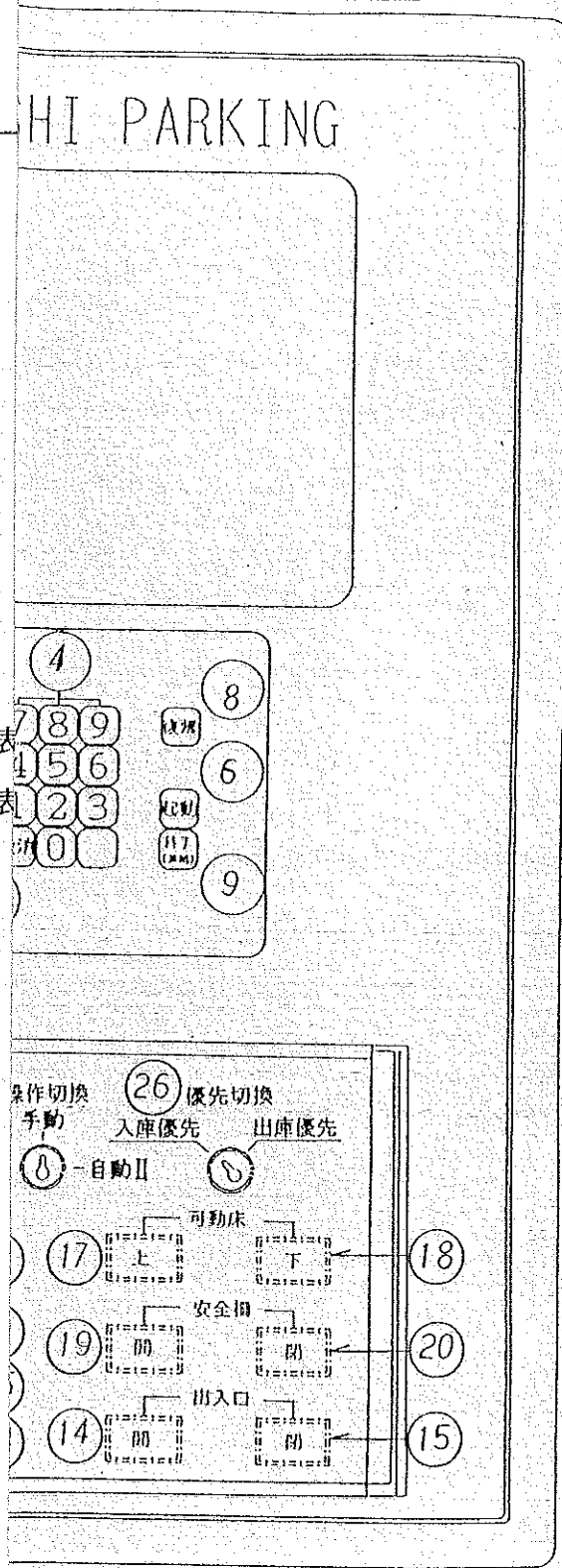

ると、電気

ります。

ドアミラー一車に注意!!

折りたたみ式ドアミラー車はミラーを必ず折りたたんで下さい

①高さ制限装置にドアミラーが当たる場合は「入庫をやめる」かまたは「左右どちらの支柱にもドアミラーが当たらないように入庫をやりなおして下さい」

②パレットに入庫できても車が斜めに進入したり、折りたたみ式ドアミラーが閉じたりすると、他のパレットや壁に当り事故のもととなることがありますので、入庫後ドアミラーがパレットから「とび出していない」かを確認の上運転して下さい。また、出庫のときもドアミラーが高さ制限装置の支柱に当たることがありますのでご注意ください。折りたたみ式ドアミラー車はミラーを必ず折りたたんで下さい。

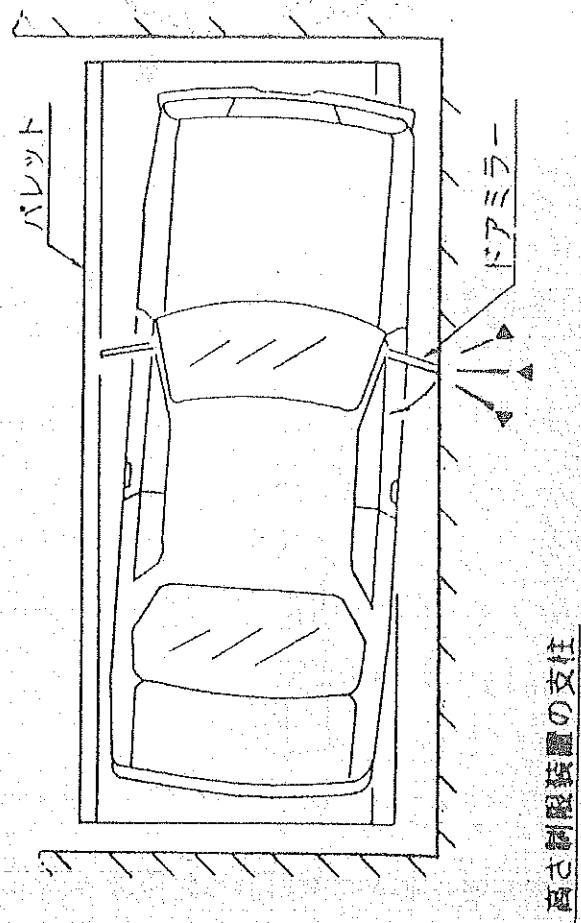
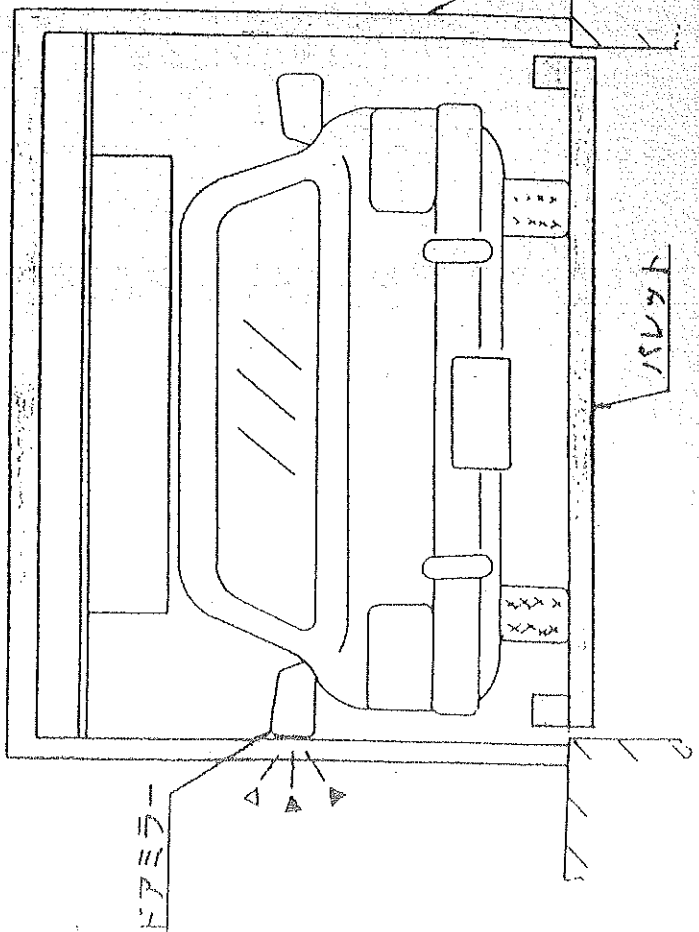

追記1 高さ制限装置

高さ制限板に示された収容車寸法を超えるような高さのある車を、入庫させないようにする為の安全装置です。

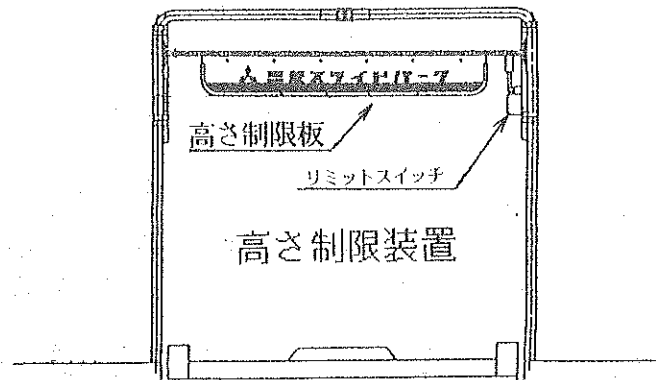

高さ制限装置動作説明

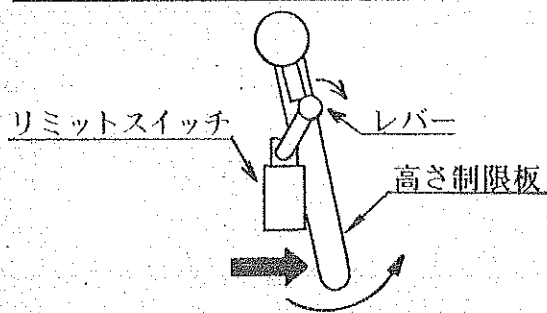

高さ制限板に何か物が当たるとリミットスイッチのレバーが押されます。尚、本体操作盤には車高オーバーの異常が表示されます。

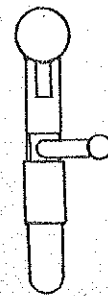

高さ制限板が元に戻っても、押されたリミットスイッチはレバーが横に倒れたままとなります。

この状態のままでは、入庫操作を行う事は出来ません。

高さ制限装置復旧方法

高さ制限装置が働いた場合には、速やかに車を外に出してから、以下の作業を行って下さい。

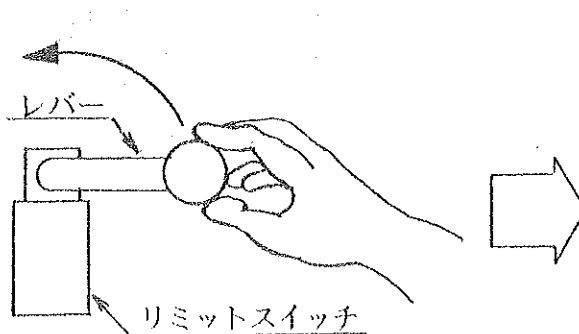

倒れたリミットスイッチのレバーを手でつまみながら、起こして下さい。



レバーが真直になる位置で止まりましたら、手を離して下さい。

次に操作盤の復帰釦を押して、車高オーバー異常表示が消えたら、復旧完了です。